

Amica

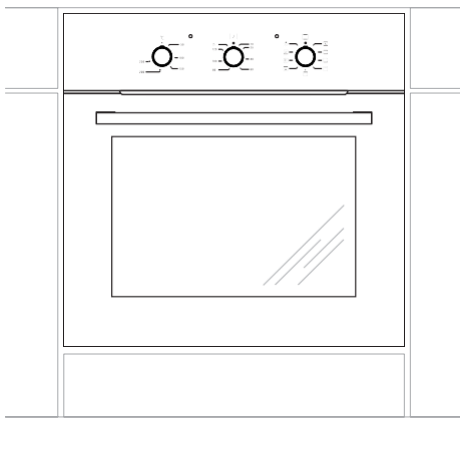

BOC4210
BOC4510
M 105 IX
M 110 IX
EB 13561 E

(HU) KEZELÉSI ÚTMUTATÓ 2

TISZTELT VÁSÁRLÓ,

az Amica sütő egy rendkívül könnyen kezelhető, nagy hatásfokú termék. A kezelési útmutatóval való megismerkedés után üzemeltetése semmilyen gondot nem jelent majd.

A sütőt a gyártó csomagolás előtt biztonsági és használhatósági szempontból gondosan ellenőrizte.

Kérjük Önöket, hogy a sütő beüzemelése előtt alaposan tanulmányozzák át a kezelési útmutatót. Az abban foglaltak betartásával megelőzhető a szabálytalan használat.

A kezelési útmutatót őrizték meg és úgy tárolják, hogy mindig kéznél legyen. Az abban foglaltak pontos betartásával elkerülhetőek a balesetek.



Figyelmeztetés!

A készüléket csak az útmutató elolvasása / megértése után kapcsolják be.

A készüléket kizárólag háztartási célra tervezték.

A gyártó fenntartja a jogot, hogy a készüléken annak alapvető működését nem befolyásoló műszaki változtatásokat vezessen be.

TARTALOMJEGYZÉK

Alapvető információk.....	2
Biztonsági előírások	4
A készülék bemutatása	8
A készülék jellemzői	10
A készülék üzembe helyezése	11
Használat	13
Praktikus tanácsok a sütő használatához	22
A sütő tisztítása és karbantartása	24
Hibaelhárítás	27
Műszaki adatok	28

A BIZTONSÁGOS HASZNÁLAT SZABÁLYAI

Figyelmeztetés. Készülék használat közben felforrósodik. Különös gonddal kell megelőznünk a fűtőelemekhez való hozzáérést. A készüléktől tartsuk távol a 8 évnél fiatalabb gyermekeket, feltéve, ha megfelelő felügyelet alatt vannak.

A készüléket 8 éves vagy annál idősebb gyermekek, korlátozott fizikai, érzékszervi és pszichikai képességekkel rendelkező, vagy tapasztalattal nem rendelkező személyek csak felügyelet mellett használhatják, vagy csak akkor, ha a használat a kezelési útmutató szabályai szerint történik, amelyekkel a biztonságukért felelős személy ismertette meg a használókat. Ügyeljünk arra, hogy gyermekek ne játsszanak a készülékkel. A sütő tisztítását és kezelését nem végezhetik felügyelet nélkül hagyott gyermekek.

Használat közben a sütő felforrósodik. Ügyeljünk rá, nehogy megérintsük a sütő forró belső felületét.

Használat közben a sütő külső részei is felmelegszenek. A kisgyermekeket tartsák távol a készüléktől.

Figyelmeztetés. Nem szabad karcot okozó szereket, vagy éles fémszerszámokat használni a sütő üvegajtájának tisztításához. Ezek megkarcolhatják a felületet, ami repedést okozhat.

Figyelmeztetés. Az áramütés elkerülése végett az égő cseréjekor győződjenek meg róla, hogy a készülék ki van kapcsolva.

A sütőt nem szabad gőztisztító berendezéssel tisztítani.

A BIZTONSÁGOS HASZNÁLAT SZABÁLYAI



- A készüléket az érvényben lévő előírásoknak megfelelően kell beszerelni, és csak jól szellőző helyiségben szabad használni. A beállítás és használat előtt ismerkedjenek meg a kezelési útmutatóval.
- Ügyelni kell, nehogy a háztartási kisgépek (pl. mixer) vagy azok vezetéke hozzáérjen a tűzhely forró részeihez.
- Zsiradékban való sütés közben ne hagyjuk a készüléket felügyelet nélkül. Túlhevülés miatt a zsiradékok meggyulladhatnak.
- Ha a tűzhely meghibásodik, az ismételt üzembe helyezés csak a hiba szakember általi elhárítása után engedélyezett.
- A sütő nyitott ajtaját ne terheljük 15 kg-nál nagyobb súllyal.
- Tilos a készülék hozzá nem értő személyek általi átalakítása és javítása.
- A készüléket kizárólag arra a célra szabad használni, amelyre tervezték. Minden más célú felhasználása (pl. helyiségek fűtése) szabálytalan és veszélyes.
- Bármilyen műszaki meghibásodás esetén haladéktalanul áramtalanítani kell a berendezést.

HOGYAN TAKARÉKOSKODJUNK AZ ENERGIÁVAL



Aki felelősségteljesen használja az elektromos energiát, az nemcsak családi költségvetését, hanem a környezetet is kíméli. Ezért segítünk az energiával való takarékoskodásban. Ezt a

következőképpen tehetjük meg:

- **Kerüljük az ajtó gyakori nyitogatását.**

Szükségtelenül ne nyitogassuk a sütő ajtaját.

- **A sütőt csak nagyobb mennyiségű étel készítésére használjuk.**

Az 1 kg-ot nem meghaladó mennyiségű húst gazdaságosabban készíthetjük el lábosban, a főzőfelületen.

- **Használjuk fel a sütő maradék hőjét.**

40 percnél hosszabb sütési idő esetén a sütőt 10 perccel az étel elkészülte előtt kapcsoljuk ki.

Figyelmeztetés!

Programkapcsoló használata esetén rövidebb időt programozunk be.

- **Ügyeljünk a sütő ajtajának pontos illeszkedésére.**

A sütő ajtószigetelésén lévő szennyeződések miatt elillan a hő. Ezeket legjobb azonnal eltávolítani.

- **A készüléket ne telepítsük hűtő- vagy fagyasztó berendezések közvetlen közelébe.**

Az elektromos energia fogyasztása szükségtelenül megnő.

A KÉSZÜLÉK KICSOMAGOLÁSA



A készüléket a sérülések megelőzése céljából a szállítás idejére becsomagoltuk. Kicsomagoláskor oly módon távolítsák el a csomagoló anyagokat, hogy azok a természetes környezetet ne veszélyeztethessék. Valamennyi csomagoló anyag környezetbarát, 100%-ban újrahasznosítható, és a megfelelő szimbólummal jelölt.

Figyelmeztetés! A csomagolóanyagokat (polietilén zacskókat, hungarocell elemeket) a kicsomagolás közben gyermekektől távol kell tartani.

A KÉSZÜLÉK LESELEJTÉZÉSE



Az ilyen jelölés arról tájékoztat, hogy az elhasználtott készüléket nem szabad a háztartási hulladékokkal együtt elhelyezni.

A felhasználó köteles azt az elektromos és elektronikai hulladékokat gyűjtő pontokon leadni. A helyi gyűjtőpontok, köztük az üzletek, illetve a helyi közigazgatási egységek a készülék leadásának megfelelő hálózatát alkotják.

Az elhasználtott elektromos és elektronikai berendezések megfelelő kezelése elősegíti, hogy elkerüljük az emberek és a környezet egészségét veszélyeztető azon következményeket, amelyeket az ilyen készülékek nem megfelelő tárolása és feldolgozása miatt keletkező veszélyes hulladékok okoznának.

A KÉSZÜLÉK BEMUTATÁSA

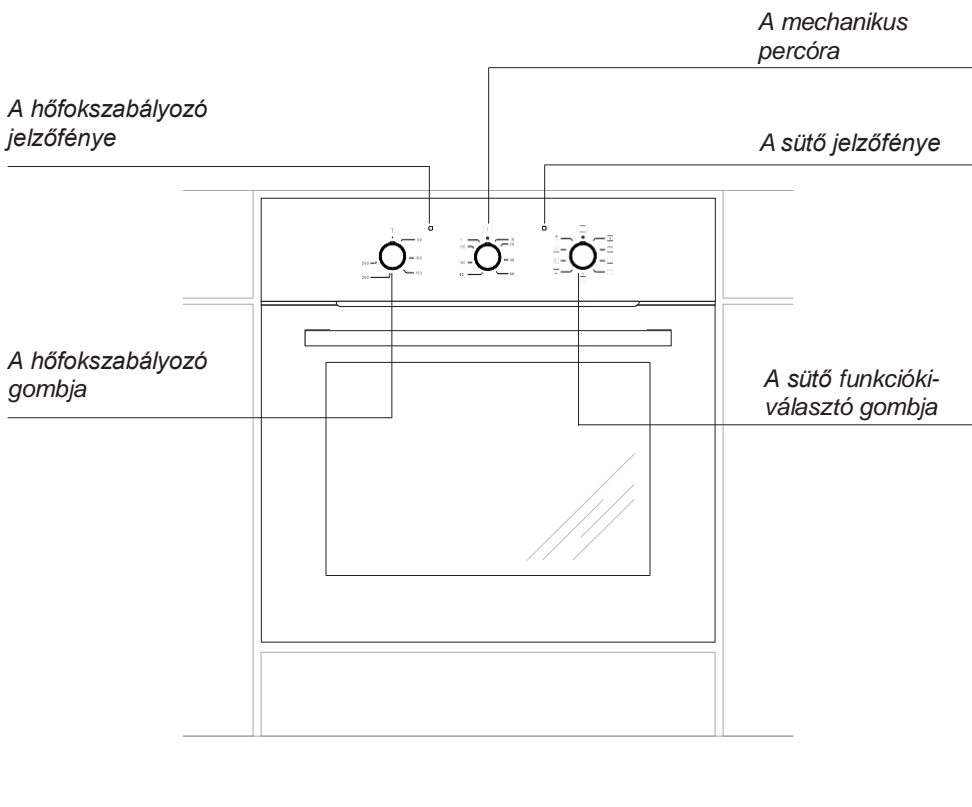

A KÉSZÜLÉK BEMUTATÁSA

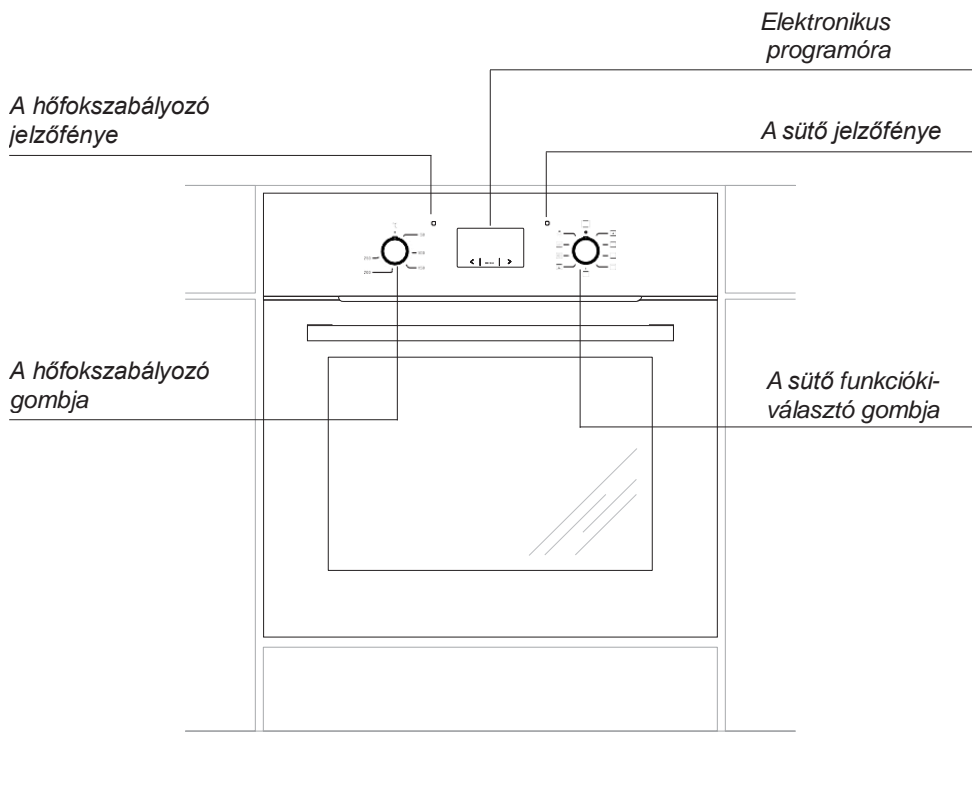

A KÉSZÜLÉK JELLEMZŐI

Kellékek

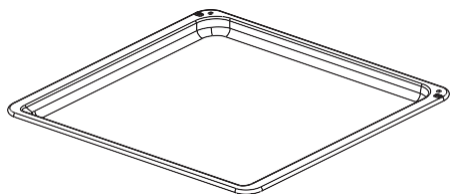

*Tepsi sütemény sütéséhez**

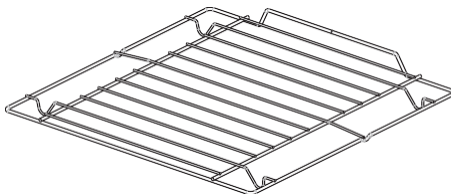

Grillrács (szárító rács)

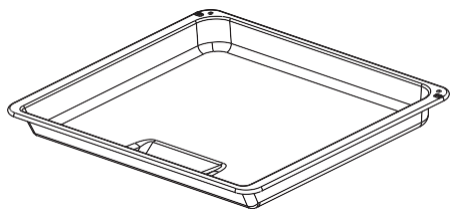

*Tepsi sültékhez**

*választható

A KÉSZÜLÉK ÜZEMBE HELYEZÉSE

A sütő beépítése

- A konyahelyiségnek száraznak és szellősnek kell lennie, valamint az előírásoknak megfelelő, jól működő szellőzéssel kell rendelkeznie. A sütőt úgy kell beállítani, hogy annak minden kezelőeleme szabadon elérhető legyen.
- A sütő Y osztályú. A beépítésre szolgáló bútor felületének és ragasztóanyagának alkalmasnak kell lennie 100 °C hőmérséklet elviselésére. Amennyiben ez a feltétel nem teljesül úgy fennáll a veszélye annak, hogy a bútor felülete megolvad, eldeformálódik.
- Az alábbi rajzon felüntetett méretű nyílást kell kialakítani a bútorban: A – munkapult alá történő beépítés B – szekrénybe történő beépítés
- A sütőt teljesen be kell tolni a kialakított helyre, majd négy darab csavarral rögzíteni kell

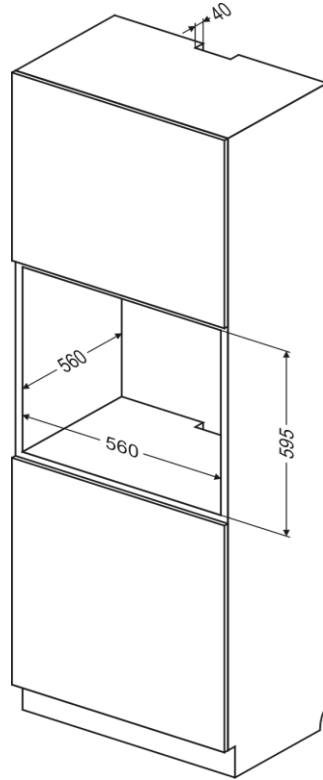

Rys.B

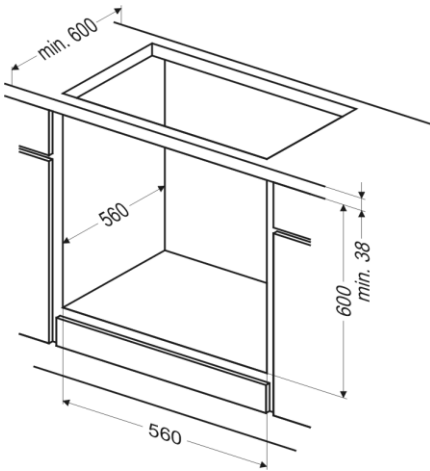

Rys.A

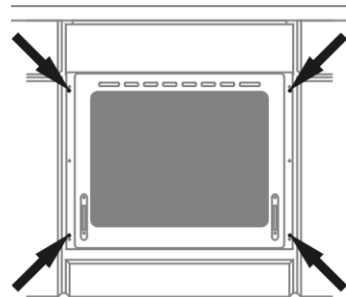

Rys.C

Figyelmeztetés!

Telepítés végzi feszültségmentesítést.

A KÉSZÜLÉK ÜZEMBE HELYEZÉSE

Csatlakoztatás az elektromos hálózathoz

Mielőtt csatlakoztatná a készüléket az elektromos hálózathoz ismerkedjen meg az adattáblán foglalt információkkal.

- A tűzhelyet gyárilag egyfázisú, 230 V feszültségű, 1N~50 Hz váltakozó áramú elektromos hálózathoz való csatlakoztatásra készítették fel. A csatlakozó vezeték 3×1,5 mm² átmérőjű, 1,5 m hosszú, védőföldeléssel ellátott,
- A dugaszoló aljzatnak földeltnek kell lennie. Az aljzatnak a beszerelés után a felhasználó által hozzáférhetőnek kell lennie.
- Az aljzathoz való csatlakoztatás előtt ellenőrizni kell, hogy:
 - kibírja-e a biztosíték és az elektromos rendszer a tűzhely terhelését, az áramkört 16A biztosítókkal kell ellátni
 - az elektromos rendszer rendelkezik-e az aktuális szabványoknak megfelelő földeléssel,
 - hozzáférhető-e az aljzat.

A beépítést követően az aljzatnak hozzáférhetőnek kell lennie.

Figyelmeztetés!

Ha a nem leválasztható kábel megsérül, az áramütés veszélyének elkerülése végett azt csak a gyártó, szakszervíz, vagy megfelelően képzett személy cserélheti ki.

A KÉSZÜLÉK BESZERELÉSE

Az első bekapcsolás előtt

- távolítsuk el a csomagolást,
- vegyük ki a sütő tartozékait, mossuk el mosogatószeres meleg vízben,
- kapcsoljuk be a szellőzést vagy nyissunk ablakot,
- takarítsuk és mossuk ki a sütőt, majd kb. 30 percre és 250 °C fokra állítva kapcsoljuk be
- a főzőzónák kb 4 percen keresztül kell melegíteni edény használata nélkül

A sütő belsejét csak meleg vízzel és kevés folyékony mosogatószerrel szabad mosni.

Figyelmeztetés!

A Ts elektronikus programkapcsolóval felszerelt típusokban az elektromos hálózathoz való csatlakoztatás után a kijelző „0.00” értéket fog mutatni. Be kell állítani az aktuális időt (Lásd a programkapcsoló kezelése fejezetet).

Az aktuális idő beállításának elmulasztása esetén a sütő nem működőképes.

Figyelmeztetés!

A Ts elektronikus programkapcsoló érintésre reagáló szenzorokkal van ellátva. A szenzorok érintését követően minden esetben hangjelzés hallható. A szenzorok felületét mindig tisztán kell tartani.

A mechanikus percóra Ms*

A percóra a sütő beállításához szolgál. A beállítható érték 0–120 perc. A beállított időtartam elteltekor hangjelzés hallható, és a sütő automatikusan kikapcsol.

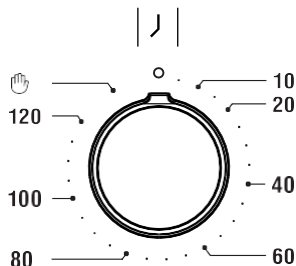

Beállítás – a gombot az óra mutatójának járásával megegyező irányban fordítsuk el, és állítsuk be a sütés kívánt időtartamát. Ha szabályozó gomb „0” állásban van, a sütő nem kapcsol be.

Ha az órát percóráként kívánjuk használni, állítsuk a gombot „15” állásba.

Figyelmeztetés

0–10 percidőtartam beállításához a percóra gombját először 90° fokkal fordítsuk el, majd utána állítsuk be a kívánt időtartamot.

*választható

A KÉSZÜLÉK KEZELÉSE

A programozó működése*

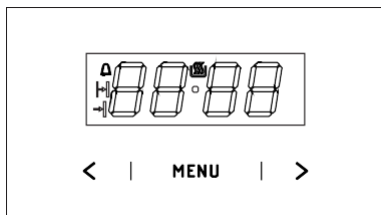

- MENÜ - működési mód kiválasztás szenzor
> - Plusz szenzor
< - Mínusz szenzor
☰ - munkakészség szimbóluma
🕒 - a riasztó óra szimbóluma
🕒 - a munkaidő időtartamának szimbóluma
🕒 - a munkaidő befejezésének szimbóluma

Az aktuális idő beállítása

Az áramhoz, illetve egy áramszünetet követő ismételt áramhoz való csatlakoztatást követően a kijelzőn a következő érték pulzál 0.00:

- meg kell nyomni és addig kell benyomva tartani a MENÜ szenzort (illetve egyszerre a < / > szenzorokat) míg a kijelzőn meg nem jelenik a 🕒 szimbólum, s a szimbólum alatt található pont pulzálni nem kezd,
- 7 másodperc alatt állítsa be az aktuális időt a < / > szenzorokkal.

7 másodperc elteltével azt követően, hogy befejezte az idő beállítását, a bevitt adatok elmentésre kerülnek, s a 🕒 szimbólum alatt található pont pulzálása leáll.

A módosítást később is el lehet majd végezni a < / > szenzorok egyszerre történő megnyomásával, s a beállítást addig el lehet elvégezni 🕒-ig a szimbólum alatt található pont pulzál.

Figyelem!

A sütőt csak akkor szabad beindítani amikor a kijelzőn a 🕒 szimbólum világít.

*választható

Riasztó óra

A riasztó óra bármikor aktiválható, függetlenül a programozó egyéb funkcióinak állapotától. A beállítható időtartam 1 perc és 23 óra 59 perc közötti.

Az időzítő óra beállítása:

- nyomja meg a MENÜ szenzort, a kijelzőn pulzálni fog a 🕒 szimbólum:
- állítsa be a riasztó órát a < / > szenzorokkal, a kijelzőn megjelenik a riasztó óra beállított értéke és az aktív működési mód jelzése 🕒 beállított idő elteltével bekapcsol a hangjelzés, és pulzál a 🕒
- nyomja meg és tartsa benyomva a < / > szenzort illetve MENÜ szenzort, hogy kikapcsolja a hangjelzést, 🕒 szimbólum kialszik, s a kijelző körülbelül 7 másodperc elteltével az aktuális időt mutatja majd.

Figyelem!

Ha a hangjelzést nem kapcsolja ki manuálisan, akkor az kb. 7 perc elteltével automatikusan kikapcsol.



Félautomatikus működési mód



Ha Ön azt szeretné, hogy a sütő egy beállított időn belül kikapcsoljon, akkor:

- állítsa a sütő funkcióválasztó és hőmérséklet beállító tekerőgombját azokra a pozíciókra, amelyeken a sütőnek működnie kell majd,
- addig nyomogassa a MENÜ szenzort amíg a kijelzőn meg nem jelenik egy rövid pillanatra a dur s a 🕒 szimbólum pulzálni fog,
- állítsa be a kívánt időt a < / > szenzorokkal, 1 perc és 10 óra közötti értékre.

A beállított idő körülbelül 7 másodperc elteltével kerül lementésre, a kijelzőn ismét megjelenik az aktuális idő a világító 🕒.





A KÉSZÜLÉK KEZELÉSE



A beállított idő letelte után a sütő automatikusan kikapcsol, a hangjelzés aktiválódik, és a  valamint a  szimbólumok pulzálni fognak,



- állítsa a sütő funkció és hőmérséklet beállító tekerőgombját a kikapcsolt pozícióba,
- nyomja meg és tartsa benyomva a < / > szenzort, illetve a MENÜ szenzort a hangjelzés kikapcsolásának céljából, a  és a  szimbólumok kialszanak, s körülbelül 7 másodperc elteltével a kijelzőn ismét az aktuális idő jelenik meg.

Automatikus üzemmód

Ha a sütőnek egy bizonyos időpontban kell bekapcsolnia, és egy meghatározott időn belül kell kikapcsolnia, akkor be kell állítani a munkaidőt és a munka befejezésének idejét:

- addig nyomogassa a MENÜ szenzort, amíg a kijelzőn meg nem jelenik egy pillanatra a *dur* s a  szimbólum pulzálni fog,
- állítsa be a kívánt munkaidőt a < / > szenzorokkal hasonlóan a félautomata módhoz,
- addig nyomogassa a MENÜ szenzort, amíg a kijelzőn meg nem jelenik egy pillanatra az *End* s a  szimbólum pulzálni fog,
- Állítsa be a kikapcsolási időt (munkaidő befejezése) a < / > szenzorokkal, amely maximálisan 23 órára és 59 percre van korlátozva,
- állítsa a sütő funkcióválasztó és hőmérséklet beállító tekerőgombját azokra a pozíciókra, amelyeken a sütőnek működenie kell majd. A  és  szimbólumok aktívak, a sütő működése attól a pillanattól kezdődik, amely a beállított végidő és a beállított munkaidő közötti különbségből származik (pl. a beállított munkaidő 1 óra, a beállított végidő 14.00, a sütő automatikusan 13.00 órakor kapcsol be).

A végidő elérését követően a sütő automatikusan kikapcsol, aktiválódik a hangjelzés s a  és  szimbólumok pulzálnak,

- állítsa a sütő funkció és hőmérséklet beállító tekerőgombját a kikapcsolt pozícióba,
- nyomja meg és tartsa benyomva a < / > illetve a MENÜ szenzort a jelzés bekapcsolása céljából, a  és  szimbólumok kialszanak, s körülbelül 7 másodperc elteltével a kijelzőn ismét az aktuális idő jelenik meg.

Beállítások törlése

Ön bármely pillanatban törölni tudja a riasztó óra és az automatikus üzemmód funkció beállításait.

Az automatikus üzemmód beállításainak törlése:

- nyomja meg egyszerre a < / >, szenzorokat

A riasztó óra beállításainak törlése:

- a MENÜ szenzorral válassza ki a riasztó óra funkciót,
- ismételten nyomja meg a < / >, szenzorokat.

A hangjelzés tónusának módosítása

A hangjelzés tónusának módosítása a következőképpen lehetséges:

- nyomja meg egyszerre a < / >, szenzorokat
- a MENÜ szenzorral válassza ki a ton funkciót, a kijelzőn látható értékek pulzálni fognak:
- a < / > szenzorokkal válassza ki a megfelelő tónust:
1 és 3 közötti tartományban a > szenzorral
3 és 1 közötti tartományban a < szenzorral.

A KÉSZÜLÉK KEZELÉSE

A kijelző fényerejének módosítása

A kijelző fényerejét 1-től 9-ig lehet változtatni, ahol az 1 a legsötétebb és 9 a legvilágosabb. A betáplált érték akkor kerül lementésre, ha az óra inaktív (azaz a felhasználó legalább 7 másodpercen keresztül nem ért hozzá a szenzorokhoz).

A kijelző fényereje a következőképpen módosítható:

- nyomja meg egyszerre a < / >, szenzorokat
- a **MENÜ** szenzorral válassza ki a *brif* funkciót (az első megnyomás a *tonf* funkcióba, a második a *brif* funkcióba kapcsol át).
- a < / > szenzorokkal válassza ki a megfelelő fényerőt:
1 és 9 közötti tartományban a > szenzorral
9 és 1 közötti tartományban a < szenzorral.

Figyelem!

Ha az óra aktív (azaz a felhasználó az elmúlt 7 másodpercben hozzáért a szenzorhoz), a kijelző fényereje maximálisra van beállítva.

Éjszakai üzemmód

22:00 és 6:00 óra között az óra automatikusan csökkenti a kijelző fényerejét.

A KÉSZÜLÉK KEZELÉSE

A programozó működése*

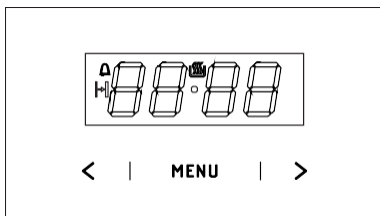

MENÜ - működési mód kiválasztás szenzor

> - Plusz szenzor

< - Mínusz szenzor

☰ - munkakészség szimbóluma

🕒 - a riasztó óra szimbóluma

🕒 - a munkaidő időtartamának szimbóluma

Az aktuális idő beállítása

Az áramhoz, illetve egy áramszünetet követő ismételt áramhoz való csatlakoztatást követően a kijelzőn a következő érték pulzál **0.00**:

- meg kell nyomni és addig kell benyomva tartani a MENÜ szenzort (illetve egyszerre a < / > szenzorokat) míg a kijelzőn meg nem jelenik a 🕒 szimbólum, s a szimbólum alatt található pont pulzálni nem kezd,
- 7 másodperc alatt állítsa be az aktuális időt a < / > szenzorokkal.

7 másodperc elteltével azt követően, hogy befejezte az idő beállítását, a bevitt adatok elmentésre kerülnek, s a 🕒 szimbólum alatt található pont pulzálása leáll.

A módosítást később is el lehet majd végezni a < / > szenzorok egyszerre történő megnyomásával, s a beállítást addig el lehet elvégezni míg a szimbólum alatt található pont pulzál.

Figyelem!

A sütőt csak akkor szabad beindítani amikor a kijelzőn a 🕒 szimbólum világít.

*választható

Riasztó óra

A riasztó óra bármikor aktiválható, függetlenül a programozó egyéb funkcióinak állapotától. A beállítható időtartam 1 perc és 23 óra 59 perc közötti.

Az időzítő óra beállítása:

- nyomja meg a MENÜ szenzort, a kijelzőn pulzálni fog a 🕒 szimbólum:
- állítsa be a riasztó órát a < / > szenzorokkal, a kijelzőn megjelenik a riasztó óra beállított értéke és az aktív működési mód jelzése 🕒 a beállított idő elteltével bekapcsol a hangjelzés, és pulzál a 🕒
- A hangjelzés kikapcsolásához érintse meg és tartsa lenyomva a MENÜ szenzort, vagy érintse meg és tartsa lenyomva egyszerre a < / > szenzort, 🕒 szimbólum kialszik, és a kijelzőn megjelenik a pontos idő.

Figyelem!

Ha a hangjelzést nem kapcsolja ki manuálisan, akkor az kb. 7 perc elteltével automatikusan kikapcsol.

A munka időtartama

Ha Ön azt szeretné, hogy a sütő egy beállított időn belül kikapcsoljon, akkor:

- A sütési idő funkció aktiválásához állítsa a sütő funkciógombját az Ön által választott funkcióra, a hőmérséklet-szabályozó gombot pedig a megfelelő hőmérsékletre.
- addig nyomogassa a MENÜ szenzort amíg a kijelzőn meg nem jelenik egy rövid pillanatra a *dur* s a 🕒 szimbólum pulzálni fog,
- állítsa be a kívánt időt a < / > szenzorokkal, 1 perc és 10 óra közötti értékre.

A KÉSZÜLÉK KEZELÉSE

A beállított idő körülbelül 7 másodperc eltelével kerül lementésre, a kijelzőn ismét megjelenik az aktuális idő a világító .

A beállított idő letelte után a sütő automatikusan kikapcsol, hangjelzés hallható, és a a szimbólum  villogni fog.

- állítsa a sütő funkció és hőmérséklet beállító tekerőgombját a kikapcsolt pozícióba,
- A hangjelzés kikapcsolásához érintse meg és tartsa lenyomva a **MENÜ** szenzort, vagy érintse meg és tartsa lenyomva egyszerre a **< / >** szenzort, a  szimbólum kialszik, és a kijelzőn megjelenik a pontos idő.

Beállítások törlése

Az időzítőt vagy a munka időtartamát bármikor törölni tudja.

- A munkaidő beállításainak törléséhez érintse meg egyszerre a **< / >** szenzort.

A riasztó óra beállításainak törlése:

- a **MENÜ** szenzorra válassza ki a riasztó óra funkciót,
- ismételten nyomja meg a **< / >**, szenzorokat

A hangjelzés tónusának módosítása

A hangjelzés tónusának módosítása a következőképpen lehetséges:

- nyomja meg egyszerre a **< / >**, szenzorokat
- a **MENÜ** szenzorra válassza ki a ton funkciót, a kijelzőn látható értékek pulzálni fognak:
- a **< / >** szenzorokkal válassza ki a megfelelő tónust:
1 és 3 közötti tartományban a **>** szenzorra
3 és 1 közötti tartományban a **<** szenzorra

A kijelző fényerejének módosítása

A kijelző fényerejét 1-től 9-ig lehet változtatni, ahol az 1 a legsötétebb és 9 a legvilágosabb. A betáplált érték akkor kerül lementésre, ha az óra inaktív (azaz a felhasználó legalább 7 másodpercen keresztül nem ért hozzá a szenzorokhoz).

A kijelző fényereje a következőképpen módosítható:

- nyomja meg egyszerre a **< / >**, szenzorokat
- a **MENÜ** szenzorra válassza ki a *brif* funkciót (az első megnyomás a *torf* funkcióba, a második a *brif* funkcióba kapcsol át).
- a **< / >** szenzorokkal válassza ki a megfelelő fényerőt:
1 és 9 közötti tartományban a **>** szenzorra
9 és 1 közötti tartományban a **<** szenzorra.

Figyelem!

Ha az óra aktív (azaz a felhasználó az elmúlt 7 másodpercben hozzáért a szenzorhoz), a kijelző fényereje maximálisra van beállítva.

Éjszakai üzemmód

22:00 és 6:00 óra között az óra automatikusan csökkenti a kijelző fényerejét.

A KÉSZÜLÉK KEZELÉSE

A sütő funkciói és kezelése

Légkeveréses sütő (ventilátorral)

A sütőt az alsó, felső és grillező fűtőelem melegítheti. A beállítás a sütőfunkció kiválasztó gomb megfelelő helyzetbe való fordításával, valamint a hőfokszabályozó gomb megfelelő hőmérsékletre való állításával történik.

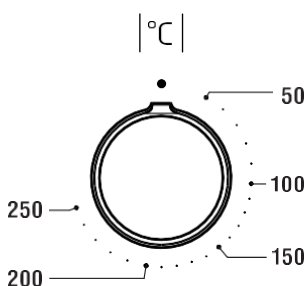
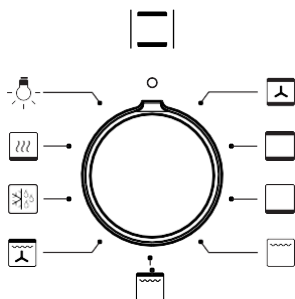

A sütő a gombok „●” / „0” helyzetbe való állításával kapcsolható ki.

Figyelmeztetés!

A fűtés bekapcsolása a sütő bármelyik funkciójának kiválasztásakor csak a hőmérséklet beállítása után történik meg.

0 kikapcsolt állapot



A sütő független megvilágítása

A szabályozó gomb ezen állásában bekapcsolhatjuk a sütő világítását.



Gyors felmelegítés

A felső fűtőelem, a grill és a ventilátor működik. A sütő gyors felmelegítésére használatos.



Felolvasztás

Csak a ventilátor működik, fűtőelemek bekapcsolása nélkül.



Bekapcsolt ventilátor, grill és felső fűtőelem

Ezen funkció használata felgyorsítja a sütés folyamatát, és emeli az ételek élvezeti értékét.



Szupergrill

Szupergrill funkcióban a grill fűtőleme együtt működik a felső fűtőelemmel, ami a sütő felső részében magasabb hőmérsékletet eredményez. Az ételek erősebben pirulnak, és nagyobb mennyiség grillezése is lehetséges.



Bekapcsolt grill

A „grillezés” üzemmódot kis mennyiségű húсок sütéséhez használjuk. A steakerek, halak, toastok, kolbászok és melegszendvicsek nem lehetnek vastagabbak 2–3 cm-nél, és sütés közben meg kell azokat fordítani.

A KÉSZÜLÉK KEZELÉSE



Bekapcsolt alsó fűtőelem

Ebben az üzemmódban csak az alsó fűtőelem működik. Sütemények alulról történő utánsütésére használható (pl. gyümölcsrel töltött nedves sütemények aljának sütéséhez).



Bekapcsolt alsó és felső fűtőelem

A szabályozó gomb ezen állása hagyományos sütést tesz lehetővé. Ez az üzemmód tökéletesen megfelel sütemények, húsok, halak, kenyér, pizza sütéséhez (szükséges a sütő előmelegítése, és sötét színű tepsik használata). A sütés egy szinten történik.



Bekapcsolt ventilátor, alsó és felső fűtőelem

A szabályozó gomb ezen állásában a sütő „sütemény” üzemmódban működik. Hagományos sütés ventilátorral (sütemények sütéséhez javasolt funkció).

Ellenőrző lámpák

A sütő bekapcsolását jelzi a két kontroll lámpa sárga és piros. A sárga lámpa felvilágítása jelenti, hogy a sütő működésben van. A piros lámpa leoltása jelenti, hogy a kívánt hőmérséklet elért. Ha a konyha receptek igényelik az ételeket meleg sütőbe helyezni be, szükséges megvárni amikor a piros kontroll lámpa először leolt. Sütés alatt a piros kontroll lámpa kigyul és leolt (a hőmérséklet megtartás a sütőben). A sárga kontroll lámpa világíthat a „sütő belsejének megvilágosítás” mellett is.

Fontos!



- A gyors felmelegítés üzemmódban a sütőben nem lehet sütemény vagy a sütő felszereltségéhez nem tartozó tárgy. A gyors felmelegítés funkciót nem ajánlatos beprogramozott üzemmódban használni.
- A sütő használata közben vízgőz keletkezik, ami normális fizikai jelenség, aminek meglétével tervezőink számoltak. A vízgőz speciális, a sütő hátsó falán elhelyezett nyíláson távozik.

A KÉSZÜLÉK KEZELÉSE

A grill használata

A grillezés a grill felforrósodott fűtőeleméből távozó infravörös sugarak segítségével történik.

A grillezés bekacsolásához:

- a sütő gombját a    szimbólumokkal jelzett helyzetbe kell állítani,
- kb. 5 percre melegíteni kell a sütőt (zárt ajtó mellett),
- helyezük be a tepsit a grillezendő étellel megfelelő szintre. Roston sütés esetén a következő alsóbb szintre helyezünk tepsit a lecsöpögő zsír felfogásához,
- csukjuk be a sütő ajtaját.

Grill és szupergrill funkcióhoz maximuman 250°C (220°C*), ventilátor használatakor 190°C fokot állítsunk be.

*sütőajtó 2 üveglappal

Figyelmeztetés!

A grillezést zárt sütőajtó mellett kell végezni.

Grill használata közben a tűzhely külső részei is forróak lehetnek. Ne engedjük gyermekeket a sütő közelébe.

A SÜTŐ HASZNÁLATA – PRAKTIKUS TANÁCSOK

Sütemények















- > a tepsiben sütendő süteményekhez ajánlatos a tűzhely gyári tartozékait képező tepsiket használni,
- > a sütemények süthetőek a kereskedelemben kapható formákban és tepsikben is, amelyeket a rácsra kell helyezni; **sütéshez használjanak fekete színű tepsiket, amelyek jobban vezetik a hőt, és lerövidítik a sütés idejét,**
- > ne használjunk fehér és fényes felületű formákat, amelyekben hagyományos sütés (alsó + felső fűtőelem) esetén a sütemény alja nyers maradhat,
- > hőlégkeveréses funkció használatakor nem szükséges a sütő előzetes felmelegítése, egyéb funkcióknál a tészta behelyezése előtt a sütőt először fel kell melegíteni,
- > a sütemény sütőből való kivétele előtt vékony fapálcika segítségével ellenőrizzük a sütemény minőségét (a pálcika jól megsült süteménybe történt beszúrás után száraz és tiszta marad),
- > ajánlatos a süteményt a sütő kikapcsolása után még kb. 5 percig a sütőben hagyni,
- > a hőlégkeveréses üzemmódban sütött sütemények 20–30 fokkal alacsonyabb hőmérsékletet igényelnek, mint hagyományos sütés (alsó + felső fűtőelem) esetén,
- > a sütemények táblázatban megadott paraméterei tájékoztató jellegűek; azokat saját tapasztalatunk és szokásaink szerint módosítjuk,
- > ha a szakácskönyvekben megadott értékek erősen eltérnek a használati útmutatóban megadott értékektől, ajánlatos az útmutató tanácsait figyelembe venni.

Húsok sütése

- > a sütőben minimálisan 1 kg súlyú hús érdemes sütni, kisebb mennyiségeket a tűzhelyen érdemes elkészíteni,
- > a sütéshez ajánlatos olyan hőálló edényeket használni, amelyeknek a fogói is ellenállnak a magas hőmérsékletnek,
- > rácson történő sütés esetén ajánlatos a legalsó szinten egy kis mennyiségű vizet tartalmazó tepsit elhelyezni,
- > a sütési idő felénél érdemes legalább egyszer megfordítani a húst. sütés közben pedig saját levével vagy forró sós vízzel locsolgatni – hideg víz nem érheti a sülő húst.

A SÜTŐ HASZNÁLATA – PRAKTIKUS TANÁCSOK

Forró levegős keringtetésű sütő (alsó fűtés + felső fűtés + ventilátor)

A sült étel típusa	Sütő funkció	Hőmérséklet (°C)	Szint	Idő [perc]
Piskóta		160 - 200	2 - 3	30 - 50
Piskóta		150	3	25 - 35
Kuglóf/ kuglóf krumpli lisztből		160 - 170 ¹⁾	3	25 - 40 ²⁾
Kuglóf/ kuglóf krumpli lisztből		155 - 170 ¹⁾	3	25 - 40 ²⁾
Pizza		220 - 240 ¹⁾	2	15 - 25
Hal		210 - 220	2	45 - 60
Hal		190	2 - 3	60 - 70
Kolbászkák		230 - 250 (220°C*)	4	14 - 18
Marhahús		225 - 250	2	120 - 150
Sertéshús		160 - 230	2	90 - 120
Csirke		180 - 190	2	70 - 90
Csirke		160 - 180	2	45 - 60
Zöldségek		190 - 210	2	40 - 50
Zöldségek		170 - 190	3	40 - 50

*sütőajtó 2 üveglappal

Az időtartamok akkor érvényesek, ha nem lett más adat megadva a hideg sütőkamra számára. A meleg sütőnél a megadott időt 5-10 perccel le kell rövidíteni.

¹⁾ Melegítse fel az üres sütőt

²⁾ A megadott időtartamok a kisméretű sütőformákban történő sütésre vonatkoznak

Figyelem: A táblázatban megadott paraméterek csak tájékoztató jellegűek, s ezeket módosítani lehet saját tapasztalata és kulináris ízlése szerint.

A TŰZHELY TISZTÍTÁSA ÉS KARBANTARTÁSA

A felhasználó sokat tehet azért, hogy rendszeres tisztítással és karbantartással megnövelje a tűzhely élettartamát, és megelőzze a meghibásodásokat.



A tisztítás vagy más karbantartási művelet megkezdése előtt ki kell kapcsolni az elektromos főkapcsolót, vagy ki kell húzni a dugaszoló aljzatot. A készülék tisztítását csak kihűlt állapotban szabad elkezdni.

- A sütőt minden használat után meg kell tisztítani. A tisztításhoz be kell kapcsolni a világítást, ami lehetővé teszi a szennyeződések jobb a belső rész jobb észrevételezését.
- A sütő belső felületét csak mosogatószeres meleg vízzel szabad tisztítani.

Steam Clean gőztisztítás

- a legalsó polcra helyezett tepsibe öntsünk egy pohár vizet,
- zárjuk be a sütő ajtaját,
- a hőfokszabályozót állítsuk 50 °C fokra, a funkcióválasztó gombot alsó melegítésre,
- melegítsük a sütőt kb. 30 percig,
- a tisztítás után nyissuk ki a sütő ajtaját, belsejét töröljük ki puha szivaccsal vagy ruhával, majd mossuk ki mosogatószeres meleg vízzel.

Figyelmeztetés!

Az elülső üvegfelületek tisztításához és karbantartásához ne használjunk csiszoló anyagot tartalmazó szereket.

Figyelem!

A tisztításhoz és karbantartáshoz nem szabad súroló hatású szereket, agresszív vegyszereket valamint csiszoló eszközöket használni.

A készülék előlapjának tisztításához csak mosogatószer vagy ablaktisztító szer hozzáadásával készült meleg vizes oldatot használjon. Nem szabad súrolókrémet használni.

Cserélje ki a sütő izzóját

Az áramütés kockázatának csökkentése érdekében a halogén izzó cseréje előtt feltétlenül kapcsolja ki a berendezést.

1. Válassza le a sütőt az áramforrásról.
2. Vegye ki a sütőlemezeket a sütőből.
3. Csavarja le és mossa le a lámpaernyőt, és alaposan törölje le.
4. Távolítsa el a halogén izzót ruhával vagy papírral, szükség esetén cserélje ki egy új G9-re -feszültség 230V teljesítmény 25W
5. Helyezze pontosan a halogén izzót az aljzatba.
6. Csavarja rá a lámpaernyőt.

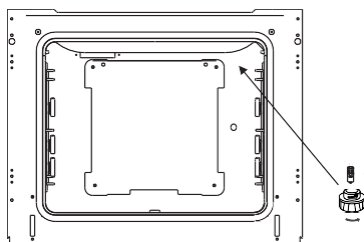

A TŰZHELY TISZTÍTÁSA ÉS KARBANTARTÁSA

Az ajtó leszerelése

A sütő belső felületéhez tisztítás céljából való jobb hozzáférés érdekében annak ajtaja leszerelhető. Nyissuk ki az ajtót és az ábrának (A. ábra) megfelelően hajtsuk fel a zsanérban található biztosító elemet. Az ajtót enyhén csukjuk be, emeljük meg és előre felé vegyük ki. Az ajtó felszerelését fordított sorrendben végezzük. Behelyezéskor ügyeljünk arra, hogy a zsanéron lévő mélyedést helyesen illesszük be a kiálló részbe. A zsanér biztosítását le kell hajtani és be kell szorítani. A biztosító elem helytelen beszerelése az ajtó becsukása közben megsértheti a zsanért.

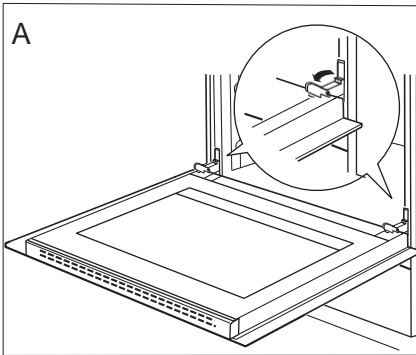

A zsanérok biztosításának kihajlítása.

A belső üveg kiszerelése

1. Lapos csavarhúzó segítségével oldalról óvatosan feszítve pattintsuk ki az ajtó felső léccét (B ábra).
2. Húzzuk ki az ajtó felső léccét (B, C ábra).

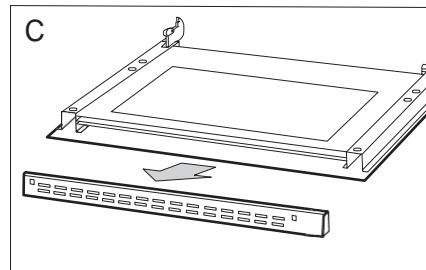
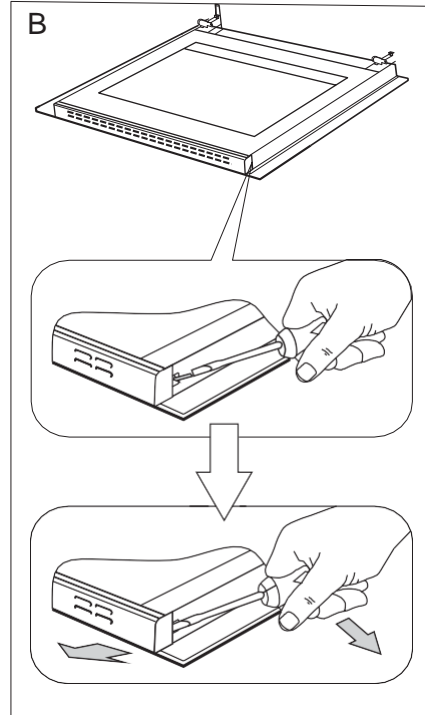

A TŰZHELY TISZTÍTÁSA ÉS KARBANTARTÁSA

3. A belső üveglapot (az ajtó alsó részében) húzzuk ki a rögzítésből (D, D1 ábra).

Figyelem! Az ablaktábla kerete megsérülésének veszélye. Az ablaktáblát ki kell tolni, nem pedig felemelni.

4. Mossuk meg az üveget meleg vízzel és kevés tisztítószerrel.

Az üveg beszereléséhez fordított sorrendben járunk el. Az üveg sima részének felül kell elhelyezkednie, a vágott sarkoknak pedig lent.

Figyelmeztetés! Nem szabad a felső léccet az ajtó mindkét oldaláról egyszerre nyomni. Az ajtó felső léccének helyes beillesztéséhez először a léc bal végét kell az ajtóhoz illeszteni, a jobb véget pedig hallható „bepattanásig” kell nyomni.

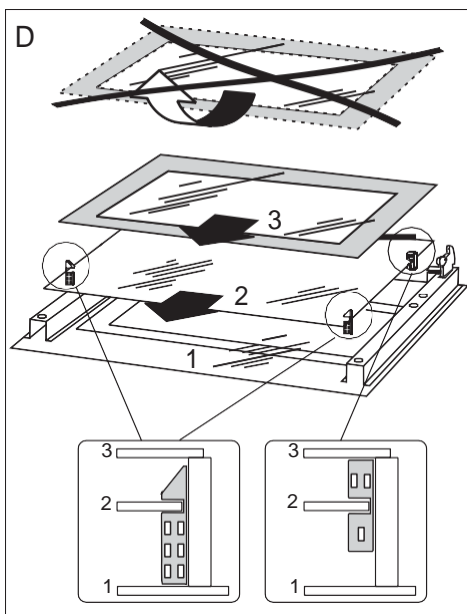

A belső üveglapok kiszérése
3 üvegtábla

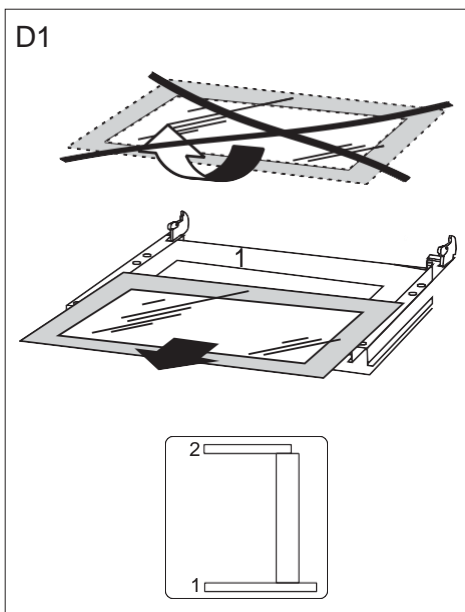

A belső üveglapok kiszérése
2 üvegtábla

Időszakos ellenőrzés

A tűzhely rendszeres tisztán tartásán kívül időnként a következő tevékenységeket szükséges elvégezni:

- időnként ellenőrizzük a szabályozó elemek, valamint a munkafelületek működését; a garancia letelte után legalább két évente műszaki átvizsgálás céljából szakszervizzel nézessük át a készüléket,
- hárítsuk el a működés közben keletkezett hibákat,
- időnként ápoljuk a munkafelületeket.



Figyelmeztetés!

Valamennyi javítást és beállítást csak szakszerviz vagy megfelelő jogosítványokkal rendelkező szerelő végezhet.

HIBAEELHÁRÍTÁS

Valamennyi üzemzavar esetében

- ki kell kapcsolni a tűzhely működő egységeit,
- le kell kapcsolni az áramellátást,
- javításra kell bejelenteni a készüléket,
- ha a lenti táblázat útmutatását figyelembe veszi, akkor a vevőszolgálathoz vagy szakszervizhez való fordulás előtt néhány apróbb hibát Ön is elháríthat.

ÜZEMZAVAR	OK	AZ ELHÁRÍTÁS MÓDJA
1.A berendezés nem működik	nincs áram	ellenőrizzük a lakásbiztosítékot, a kiégettet cseréljük ki
2.programkapcsoló kijelzője „0.00” értéket mutat	a készüléket lekapcsolták az elektromos hálózatról, vagy áramszünet volt	állítsuk be a pontos időt (lásd „A programkapcsoló kezelése” részben)
3.a sütő világítása nem működik	kilazult vagy megsérült az égő	csavarja be szorosabban az égőt, vagy ha kiégett, cserélje ki (lásd a „Tisztítás és karbantartás” részben)

MŰSZAKI ADATOK

Névleges feszültség: 230V 1N~ 50 Hz

Névleges teljesítmény: max. 2,9 kW

Méretek (magasság / szélesség / mélység): 59,5 / 59,5 / 57,5 cm

Megfelel az Európai Unióban érvényes: EN 60335-1, EN 60335-2-6.

A gyártó nyilatkozata

A gyártó kijelenti, hogy a termék teljesíti az Európai Unió lentebb említett jogi irányelveinek alapvető előírásait:

- *a 2014/35/EK számú, alacsony feszültségű irányelvben,*
- *a 2014/30/EK számú, elektromágneses kompatibilitásról szóló irányelvben, valamint*
- *a 2009/125/EK számú, a környezetbarát tervezésre vonatkozó irányelvben megfogalmazott szabályokat.*

A készüléket az ennek megfelelő jelöléssel látuk el,  illetve a részére kiállított nyilatkozatot hozzáférhetővé tettük a piacot felügyelő szervezeteknek.