

**KÖSZÖNJÜK, HOGY A INDESIT TERMÉKÉT VÁLASZTotta!**

Ahhoz, hogy átfogóbb támogatásban részesüljön, kérjük, regisztrálja készülékét a [www.indesit.com/register](http://www.indesit.com/register) oldalon



**A készülék használata előtt olvassa el figyelmesen a biztonsági útmutatót!**  
A gép használata előtt mindenképpen el kell távolítani a szállításhoz használt csavarokat. Eltávolításukkal kapcsolatban a részletes tudnivalókat az Üzembe helyezési útmutató tartalmazza.

**KEZELŐPANEL**

1. ON/OFF gomb
2. START/PAUSE gomb és jelzőlámpa
3. HŐMÉRSÉKLET gomb
4. KIJELZŐ
5. LEZÁRVA gomb
6. OPCÍOK gomb
7. KÉSLELTETETT INDÍTÁS gomb
8. CENTRIFUGÁLÁS gomb
9. PROGRAM TEKERŐGOMB

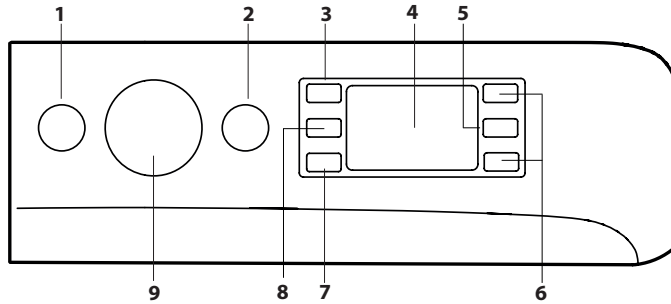

**MOSÁSI PROGRAMOK TÁBLÁZATA**

Maximális töltet 7 kg Teljesítményfelvétel kikapcsolt módban 0,5 W / bekapcsolva hagyva 8 W						Mosószeresek és adalékok			Javasolt mosószer		Maradék nedvességtartalom % (***)	Energiafogyasztás kWh	Összes víz (l)	Mosási hőmérséklet °C	
Program	Hőmérséklet		Max. fordulatszám (ford./perc)	Max. töltet (kg)	Időtartam (h : m)	Előmosás	Mosás	Öblítés	Por	Folyadék					
	Beállítás	Tartomány				1	2	3							
1	<b>Vegyes színes</b>	40°C	☼ - 40°C	1000	7	**	-	●	○	-	✓	-	-	-	-
2	<b>Pamut</b>	60°C	☼ - 60°C	1000	7	**	-	●	○	✓	✓	-	-	-	-
3	<b>Pamut</b>	40°C	☼ - 40°C	1200	7	**	-	●	○	-	✓	-	-	-	-
4	<b>Pamut</b>	30°C	☼ - 30°C	1200 (****)	3,5	0:30	-	●	○	-	✓	73	0,19	31	27
5	<b>Szintetikus</b>	30°C	☼ - 30°C	1000	4	**	-	●	○	-	✓	-	-	-	-
6	<b>Selyem és finomságok</b>	30°C	☼ - 30°C	600 (****)	1	**	-	●	○	-	✓	-	-	-	-
7	<b>Gyapjú</b>	40°C	☼ - 40°C	800	1,5	**	-	●	○	-	✓	-	-	-	-
8	<b>Gyorsmosás</b>	20°C	☼ - 20°C	1200 (****)	1,5	**	-	●	○	-	✓	-	-	-	-
9	<b>Pamut (2)</b>	40°C	☼ - 60°C	1200	7	3:40	-	●	○	✓	✓	50	0,98	75	45
10	<b>Szintetikus (3)</b>	40°C	☼ - 60°C	1200	4	2:55	-	●	○	✓	✓	35	0,86	60	43
11	<b>Fehérek</b>	60°C	☼ - 90°C	1200	7	2:30	● +90°	●	○	✓	✓	52	1,36	75	55
12	<b>Sport</b>	30°C	☼ - 30°C	600	3,5	**	-	●	○	-	✓	-	-	-	-
13	<b>20°C</b>	20°C	☼ - 20°C	1200	7	1:50	-	●	○	-	✓	52	0,16	64	22
14	<b>Eco 40-60 (1)</b>	40 °C	40°C	1151	7	3:25	-	●	○	✓	✓	53	1,04	48	38
				1151	3,5	2:40	-	●	○	✓	✓	53	0,68	45	36
				1151	2	2:10	-	●	○	✓	✓	53	0,52	39	36
15	<b>Öblítés + Centrifugálás</b>	-	-	1200	7	**	-	-	○	-	-	-	-	-	-
16	<b>Centrifugálás + Szivattyúzás *</b>	-	-	1200	7	**	-	-	-	-	-	-	-	-	-

● Szükséges adag ○ Opcionális adag

A mosási programnak a kijelzőn vagy az útmutatóban jelzett időtartama egy a szokásos körülményeken alapuló becslés. A tényleges időtartam számos tényezőtől függ, így például a bejövő víz hőmérsékletétől és nyomásától, a környezeti hőmérséklettől, a mosószer mennyiségétől, a töltet mennyiségétől és típusától, a ruhatöltet kiegyensúlyozása, a kiválasztott további opciók. Az Eco 40-60 programot leszámítva az egyes programokhoz megadott értékek csak tájékoztató jellegűek.

**1) Eco 40-60 - Az EU környezetbarát tervezésről szóló rendeletének megfelelő tesztprogram 2019/2014.** A normál szennyezettségű pamutruhák mosása esetében a leghatékonyabb program az energia- és vízfogyasztás tekintetében.  
Megjegyzés: a kijelzőn jelölt centrifugálási sebesség némiképp eltérő lehet a táblázatban feltüntetett értéktől.

**A vizsgálatot végző intézetek számára:**

- 2) Hosszú pamutprogram: állítsa be a 9-os programot 40°C-ra.
- 3) Hosszú szintetikus program: állítsa be a 10-es programot 40°C-ra.

\* A 16 program kiválasztása és a centrifugálás kihagyása esetén a mosógép csak szivattyúzást végez.

\*\* A programok időtartamát a kijelzőn lehet ellenőrizni.

\*\*\* A program lejártát követően, a legmagasabb választható centrifugálási sebesség esetén, alapértelmezett programbeállítás mellett.

\*\*\*\* A kijelző a javasolt centrifugálási sebességet mutatja alapértelmezett értéként.

**A TERMÉK LEÍRÁSA**

1. A mosógép teteje
2. Mosószer-adagoló fiók
3. Kezelőpanel
4. Fogantyú
5. Adagolónyílás
6. Leeresztő szivattyú (a lábazat mögött)
7. Lábazat (leszerelhető)
8. Állítható lábak (2)

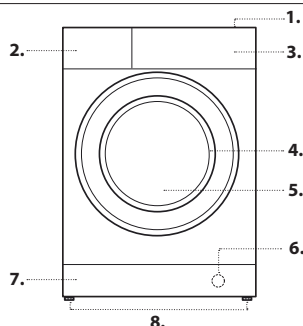

**MOSÓSZER-ADAGOLÓ FIÓK**

**Rekesz 1: Mosószer előmosáshoz (por).**

**Rekesz 2: Mosószer (por vagy folyadék)**

Folyékony mosószer használata esetén a készülékhez mellékelte, **A** jelű eltávolítható műanyaglapot kell használni a megfelelő adagoláshoz. Por alakú mosószer használata esetén helyezze be az elválasztót a **B**. mélyedésbe.

**Rekesz 3: Adalékanyagok (öblítők stb.)**

Az öblítő soha nem lehet több, mint a központi elemen jelzett maximális szint.

! Fehér színű pamut ruhadarabokhoz, előmosáshoz és 60 °C-nál magasabb hőmérsékleten történő mosásokhoz mosóport használjon.

! Kövesse a mosópor csomagolásán feltüntetett utasításokat.

! A fiók kiszedéséhez nyomja meg a kart **C** és húzza ki a fiókot.

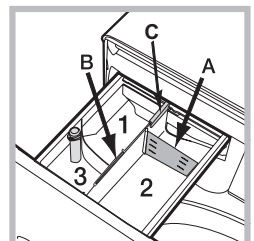

## PROGRAMOK

Kövesse a ruhákon található címke szimbólumaival kapcsolatos utasításokat. A szimbólum által jelzett érték a ruha mosásához ajánlott maximális hőmérséklet.



### Vegyes színes

vegyes és színes ruhaneműk együttes mosásához.

### Pamut 60°

elsősorban fehér pamut ruhaneműk mosásához tervezett ciklus.

Használható mosóporral is.

### Pamut 40°

kényes pamut ruhaneműk mosásához tervezett rövid ciklus.

### Pamut 30°

fehér és színes, szintetikus és pamut ruhaneműk együttes mosásához tervezett rövid ciklus.

### Szintetikus 30°

szintetikus szálakból (pl. poliészter, poliakril, viszkóz stb.) vagy kevertszálú szintetikus-pamut szálakból készült, közepesen szennyezett ruhák mosására alkalmas.

### Selyem és finomságok

használja a 6. programot az összes selyem és finom tárgy mosásához! A kényesebb ruhaneműkhöz tanácsos speciálisan rájuk kifejlesztett mosószert használni.

### Gyapjú

a 7-os programmal gyapjúholmikat lehet mosni, azokat is, melyek címkéjén a „csak kézzel mosható” utasítás szerepel. A legjobb eredmény elérése érdekében használjon speciális mosószert, és ne lépje túl az 1,5 kg ruhatöltetet.

### Gyorsmosás

ez a program 15 perc alatt felfrissíti a ruhákat.

### Pamut 40°-60°

közepesen vagy erősen szennyezett, ellenálló vászonból és pamutból készült törölközők, alsóneműk, asztalterítők stb. mosására alkalmas.

### Szintetikus 40°-60°

kimondottan szintetikus ruhaneműk mosásához. Ellenállóbb szennyeződés esetén a hőmérséklet 60 °C-ig növelhető és használható mosópor is.

### Fehérek

rendkívül piszkos fehérek.

### Sport

az enyhén koszos sportruházatok (melegítők, rövid nadrágok stb.) mosására tervezték. A legjobb eredmény érdekében javasoljuk, hogy ne lépje túl a „MOSÁSI PROGRAMOK TÁBLÁZATA”-ban feltüntetett maximális töltetet. Javasoljuk, hogy használjon folyékony mosószert féladagnak megfelelő adagban.

### 20°C

enyhén szennyezett pamutruhák 20 °C-on történő mosásához.

### Eco 40-60

normál szennyezettségű pamutruhák mosásához, amiket 40 °C vagy 60 °C-on, ugyanabban a programban kell együtt mosni. Ez a normál pamutprogram, és ez a leghatékonyabb a víz- és energiafogyasztás szempontjából.

### Öblítés + Centrifugálás

öblítésre és centrifugálásra szolgál.

### Centrifugálás + Szivattyúzás

centrifugálásra és a víz leeresztésére szolgál.

## KIJELZŐ

A kijelző hasznos a mosógép programozásakor, és sok hasznos információt közöl.

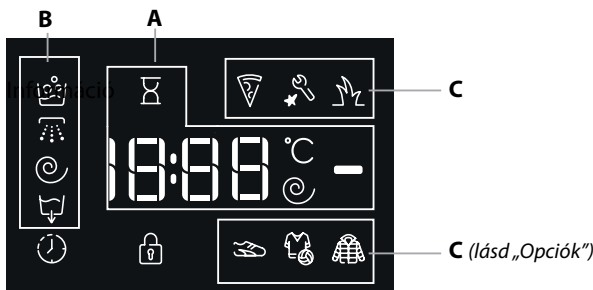

A választható mosási programok hossza és a futó programból hátralévő idő az **A** részben jelenik meg; ha KÉSLELTETETT INDÍTÁST választ, a kijelző visszaszámol a kiválasztott program indításáig.

A megfelelő gomb megnyomásával megnézheti a centrifuga maximális fordulatszámát és a hőmérséklet értékét a készüléken beállított programnál, vagy a legutóbb kiválasztott értékeket, ha ezek kompatibilisek a beállított programmal.

Amíg a készülék feldolgozza az adatokat a kiválasztott program alapján, a homokóra villog a kijelzőn. Legfeljebb 10 perc múlva a ikon égvé marad, és megjelenik a hátralévő idő. A „homokóra” ikon kb. 1 perccel azután kikapcsol, hogy megjelenik a hátralévő idő.

A kiválasztott programhoz tartozó „mosási fázisok” és a futó program „mosási fázisa” a **B** részben jelenik meg:

Mosás

Öblítés

Centrifugálás

Szivattyúzás

Amikor világít a szimbólum , azt jelzi, hogy a „Késleltetett indítás” értéke megjelent a kijelzőn.

A mosási opcióktól függően három szint van a **C** részben.

## AJTÓZÁR SZIMBÓLUM

Amikor világít, azt jelzi, hogy az ajtó zárva van. A károsodás megelőzése érdekében az ajtó kinyitása előtt várja meg, amíg a szimbólum elalszik.

Ha egy program közben szeretné kinyitni az ajtót, nyomja meg a START/PAUSE gombot; ha a jelzőlámpa elalszik, az ajtót ki lehet nyitni.

## ELSŐ HASZNÁLAT

A készülék bekötése után, és az első használat előtt, futtasson le egy programot mosószerral, de töltet nélkül, az „Öntisztítás” programot beállítva.

## NAPI HASZNÁLAT

Készítse elő a szennyes a „TIPPEK ÉS JAVASLATOK” című részben leírtaknak megfelelően.

- Nyomja meg az ON/OFF gombot ; a START/PAUSE jelzőlámpa zölden, lassan fog villogni.

- Nyissa ki az ajtót. Töltse be a szennyest, és figyeljen rá, hogy ne lépje túl a programtáblázatban jelzett maximális töltetet.

- Húzza ki a mosószer-adagoló-fiókot, és töltsön mosószert a megfelelő rekeszekbe a „MOSÓSZER-ADAGOLÓ FIOK” című részben leírtaknak megfelelően.

- Csukja be az ajtót.

- Használja a PROGRAMVÁLASZTÓ kapcsolót a kívánt mosási program kiválasztásához: ehhez egy adott hőmérséklet és centrifuga-sebesség tartozik, amelyet módosítani lehet. A program hossza megjelenik a kijelzőn.

- Módosítsa a hőmérsékletet és/vagy a centrifuga sebességét: a készülék automatikusan megjeleníti a kiválasztott programhoz tartozó maximális hőmérsékletet és centrifuga-sebességet, vagy a legutóbb használt beállításokat, ha ezek kompatibilisek a kiválasztott programmal. A gombbal fokozatosan csökkenteni lehet a hőmérsékletet a hideg vizes mosásig, melyet az „OFF” beállítás jelöl. A gombbal fokozatosan csökkenteni lehet a centrifuga sebességét, és teljesen ki is lehet kapcsolni („OFF” beállítás). Ha ismét megnyomja ezeket a gombokat, visszaállnak a maximális értékek.

- Válassza ki a kívánt opciókat.

## PROGRAM INDÍTÁSA

Nyomja meg a START/PAUSE gombot.

A gép zárolja az ajtót ( szimbólum be van kapcsolva), és a dob forogni kezd; az ajtó zárolása feloldódik ( szimbólum ki van kapcsolva), majd újra zárolódik az ajtó ( szimbólum be van kapcsolva) minden mosási program előkészítési fázisaként. A „kattanó” hang az ajtózárási folyamat része. Miután az ajtó bezárult, víz kerül a dobba és megkezdődik a mosási fázis.

## PROGRAM MEGSZAKÍTÁSA

A program megszakításához nyomja meg újra a START/PAUSE gombot; a jelzőlámpa sárgán fog villogni. Ha a jelzőlámpa nem világít, az ajtót ki lehet nyitni. Ha folytatni szeretné a programot a megszakítás pontjától, nyomja meg újra a START/PAUSE gombot.

## AZ AJTÓ KINYITÁSA, HA SZÜKSÉGES

A program elindítása után megjelenik a jelzőlámpa, mely azt jelzi, hogy az ajtót nem lehet kinyitni. A program futása közben az ajtó zárva marad. Ha egy program közben szeretné kinyitni az ajtót, például azért, hogy ruhákat tegyen be vagy vegyen ki, nyomja meg a START/PAUSE gombot a program megszakításához; a jelzőlámpa sárgán fog villogni. Ha a jelzőlámpa nem világít, az ajtót ki lehet nyitni. Nyomja meg újra a START/PAUSE gombot a program folytatásához.

## FUTÓ PROGRAM MÓDOSÍTÁSA

Ha módosítani szeretne egy folyamatban lévő programot, szakítsa meg azt a START/PAUSE gombbal (a megfelelő jelzőlámpa sárgán fog villogni), ezután válassza ki a kívánt programot, majd nyomja meg újra a START/PAUSE gombot.

! Ha szeretne törölni egy már megkezdett programot, tartsa lenyomva az ON/OFF gombot. A program leáll, a mosógép pedig kikapcsol.

## PROGRAM VÉGE

Ezt a kijelzőn látható „END” felirat fogja jelezni; amikor a szimbólum kikapcsol, kinyithatja az ajtót. Nyissa ki az ajtót, majd kapcsolja ki a készüléket. Ha nem nyomja meg a „ON/OFF” gombot , a mosógép automatikusan kikapcsol 10 perc után. Zárja el a vízcsapot, nyissa ki az ajtót, és pakolja ki a ruhákat. Hagyja félig nyitva a mosógép ajtaját, és hagyja, hogy a dob megszáradjon.

## OPCIÓK

- Ha a kiválasztott opció nem kompatibilis a beállított programmal, a jelzőlámpa villogni fog, és az opció nem lesz aktív.
- Ha a kiválasztott opció nem kompatibilis egy korábban kiválasztott másik opcióval, a jelzőlámpa villogni fog, és 3 csipogást fog hallani, és csak az utóbbi opció lesz aktív; bekapcsol az aktivált opcióhoz tartozó jelzőlámpa.

### Folteltávolítás

Ez az opció lehetővé teszi a szennyeződés típusának kiválasztását, így optimálisan lehet beállítani a programot a folt eltávolítása érdekében. A következő típusú szennyeződést lehet kiválasztani:

- **Étel:** például az ételek és italok által okozott szennyeződéseknel.
- **Munka:** például zsírok és tintafoltok esetén.
- **Szabadban:** például sár- és fűfoltok esetén.

! A program hossza a kiválasztott szennyeződés típusától függően változik.

### Sport

Ez az opció lehetővé teszi a sportruházatoknak legjobban megfelelő program kiválasztását, hogy a készülék a ruházatok technikai jellemzőinek lehető legjobb megőrzése mellett távolítsa el a szennyeződést. A Sport opció különböző szintjei az alábbi mosási ciklusokat teszik lehetővé:

- **Sportcipők,** olyan ciklus, mely tökéletes biztonságban max. 2 pár edzőcipő mosására alkalmas.
- **Sportruházat és törölközők,** ez a ciklus lehetővé teszi a különböző sportruházatok mosását az edzőteremben használt törölközőkkel együtt.
- **Technikai ruházat,** kimondottan a vízhatlan vagy különleges technikai ruházatok, pl. Gore-tex mosására alkalmas ciklus, mely optimalizálja a mosási teljesítményt, hogy huzamos ideig megőrizze a ruházatok technikai jellemzőit. A technikai ruházatokhoz ne használjon öblítőt.

### Késleltetett indítás

A kiválasztott program késleltetett indításához nyomogassa a gombot a kívánt késleltetés beállításához. Az opció bekapcsolásakor a  szimbólum látható a kijelzőn. A késleltetett indítás megszüntetéséhez nyomogassa a gombot addig, amíg az „OFF” szó megjelenik.





### Hőmérséklet

Minden egyes programhoz előre meghatározott hőmérséklet tartozik. A hőmérséklet módosításához nyomja meg a  gombot. Az érték megjelenik a kijelzőn.

### Centrifugálás

Minden egyes programhoz előre meghatározott centrifuga-sebesség tartozik. A centrifuga sebességének módosításához nyomja meg a  gombot. Az érték megjelenik a kijelzőn.

## GOMBZÁR

A kezelőpult zárolásához tartsa lenyomva a  gombot kb. 2 másodpercig. A világító  szimbólum jelzi, ha a kezelőpult le van zárva. Ez megakadályozza, hogy véletlenül módosítsa a programot (az ON/OFF  gomb kivételével), például akkor, ha kisgyermek van otthon. A kezelőpult zárolásának feloldásához tartsa lenyomva a  gombot kb. 2 másodpercig.

## TIPPEK ÉS JAVASLATOK

### Válogassa szét a szennyeszt a következők szerint:

Az anyag típusa (pamut, kevertszálás anyagok, szintetikus, gyapjú, kézzel mosható ruhák). Szín (válogassa szét a színes és a fehér ruhákat, az új színes ruhákat mossa külön). Finomruházat (apró ruhadarabok – például nejlonharisnya; és kapcsos ruhadarabok – például melltartók: helyezze ezeket egy textilzsákba).

### Űritse ki a zsebeket:

Az olyan tárgyak, mint például a pénzérmék vagy öngyújtók kárt tehetnek a mosógépben és a dobben. Vizsgálja meg a gombokat.

### Kövesse a javasolt adagolást / adalékanyagokat

Optimalizálja a tisztítás eredményét, megelőzi a túlzott mértékű mosószer okozta irritációt, pénzt takarít meg a felesleges mosószer okozta károk megelőzésével.

### Alacsony hőmérsékleten, hosszabb ideig használja

Az energiafogyasztás szempontjából a leghatékonyabb programok az alacsony hőmérsékleten és a hosszabb ideig tartó programok.

### Figyelje a kapacitást

A mosógépet a „MOSÁSI PROGRAMOK TÁBLÁZATA” táblán jelölt kapacitás alapján töltsse fel, hogy vizet és energiát spóroljon.

### Zaj és maradék nedvesség

Ezekre hatással van a centrifugálás sebessége, minél gyorsabb a centrifugálás, annál nagyobb lesz a zaj, de annál kevesebb nedvesség marad a ruhákban.

## ÁPOLÁS ÉS KARBANTARTÁS

*A tisztítás és karbantartás előtt kapcsolja ki a mosógépet és húzza ki a konnektorból. Ne használjon gyúlékony folyadékot a mosógép tisztításához. Rendszeresen tisztítsa és tartsa karban a mosógépet (legalább évente 4 alkalommal).*

### Zárja el a vizet és bontsa az áramellátást

Zárja el a vízcsapot minden mosás után. Ez segít csökkenteni a mosógépben található hidraulikus rendszer kopását, és így elkerülhetők a szivárgások.



A tisztítás és karbantartás során mindig húzza ki a mosógépet.

### Tisztítsa meg a mosógépet

A készülék külső részét és gumi alkatrészeit langyos szappanos vízbe áztatott ronggyal lehet megtisztítani. Ne használjon oldószert vagy súrolószert.

A mosógép rendelkezik egy „Öntisztítás”  programmal a belső alkatrészekhez; ezt töltesse nélkül kell lefuttatni.

A program optimalizálása érdekében használhat mosószert (az enyhén szennyezett ruhákhoz megadott mennyiség 10%-át) vagy speciális mosógéptisztító adalékanyagot. Azt javasoljuk, hogy 40 mosásonként futtasson le egy öntisztító programot.

A program elindításához tartsa lenyomva a  és  gombot egyszerre 5 másodpercig.

A program automatikusan elindul, és kb. 70 percig fut. A program leállításához nyomja meg a START/PAUSE  gombot.

### Tisztítsa meg a mosószer-adagoló fiókot

Mossa le a vízcsap alatt; ezt a műveletet gyakran meg kell ismételni.

### Az ajtó és a dob ápolása

Mindig hagyja nyitva az ajtót, hogy ne alakuljanak ki kellemetlen szagok.

### Tisztítsa meg a szivattyút

A mosógépben öntisztító szivattyú van, mely nem igényel semmilyen karbantartást. Az apró tárgyak (például pénzérmék vagy gombot) néha beleeshetnek a szivattyú alapjánál található védő előkamrába.

! Ellenőrizze, hogy véget ért a program, majd húzza ki a készüléket.

Az előkamra elérése:

1. vegye le a mosógép elején található fedőlapot: ehhez először nyomja meg a közepét, majd a két oldalán húzza lefelé.
2. csavarja le a leeresztő szivattyú fedelét az óra járásával ellentétes irányba csavarva: természetes, hogy egy kevés víz kifolyhat.
3. gondosan tisztítsa meg a belső részt.
4. csavarozza vissza a fedelet.
5. helyezze vissza a fedőlapot: ellenőrizze, hogy a horgok a helyükön legyenek, mielőtt visszanyomja a fedőlapot a készülékre.

### A vízbevezető cső ellenőrzése

Legalább évente egyszer ellenőrizze a vízbevezető csövet. Ha megrepedt vagy felhasadt, ki kell cserélni: a mosás közben a nagy nyomású víz miatt hirtelen szétnyílnak a cső.

! Soha ne alkalmazzon már használt csövet.

## A BEPAKOLT RUHÁK KIEGYENSÚLYOZÁSÁRA SZOLGÁLÓ RENDSZER

A túlzott zajhatás megelőzésére, valamint a mosandók egyenletes eloszlása érdekében a dob a centrifuga fázis előtt a mosási centrifugasebességnél kicsit nagyobb sebességre kapcsol. Amennyiben a töltet kiegyensúlyozására irányuló próbálkozások nem vezetnek eredményre, a készülék az elméleti centrifugasebességnél lassabb centrifugálásra kapcsol. Jelentős kiegyensúlyozatlanság esetén a mosógép, centrifugálás előtt megpróbálja a töltetet megfelelően eloszlítani. A töltet megfelelő eloszlásának biztosítása érdekében ajánlatos a nagy ruhaneműket a kicsikkel összekeverni.

## KIEGÉSZÍTŐK

*Érdeklődjön az ügyfélszolgálaton, hogy az alábbi kiegészítők rendelkezésre állnak-e ehhez a mosógépmoddellhez.*

### Összeépítő készlet

Ezzel a kiegészítővel a szárítógépet a mosógép tetejére lehet helyezni, így helyet takaríthat meg, és egyszerűbb lesz a szárító betöltése és kiürítése is.

## SZÁLLÍTÁS ÉS KEZELÉS

*Ne emelje meg a mosógépet a felső részénél megfogva.*

Húzza ki a készüléket és zárja el a vízcsapot. Ellenőrizze, hogy az ajtó és a mosószer-adagoló fiók csukva legyen. Válassza le a bevezető csövet a vízcsapról, majd a leeresztő csövet. Engedje ki a csövekben maradt vizet, majd rögzítse a csöveket, hogy ne sérüljenek meg szállítás közben. Helyezze vissza a szállításhoz szükséges csavarokat. Ismételje meg fordított sorrendben a „Beüzemelési utasítások” szállítócsavarok eltávolítására vonatkozó részét.

## HIBAELHÁRÍTÁS

Előfordulhat, hogy a mosógép nem működik. A szerviz felhívása előtt ellenőrizze, hogy nem olyan problémáról van-e szó, amely a következő lista segítségével egyszerűen megoldható.

Rendellenesség	Lehetséges okok / megoldás
<b>A mosógép nem kapcsol be.</b>	A készülék nincs bedugva a konnektorba, vagy nincs bedugva eléggé, hogy érintkezzen.
	Nincs áram a lakásban.
<b>A program nem indul el.</b>	A mosógép ajtaja nincs megfelelően becsukva.
	Nem nyomta meg az ON/OFF gombot.
	Nem nyomta meg a START/PAUSE gombot.
	A vízcsap nincs kinyitva.
<b>A mosógép nem tölt fel vízzel (a kijelzőn a „H2O” felirat villog).</b>	Késleltetett indítás van beállítva.
	A vízbevezető cső nincs csatlakoztatva a csaphoz.
	A cső meg van törve.
	A vízcsap nincs kinyitva.
	Nincs víz a lakásban.
<b>A mosógép folytonosan szívja, és üríti a vizet.</b>	Nincs elegendő nyomás.
	Nem nyomta meg a START/PAUSE gombot.
	A leeresztőcső nem a padlószinttől 65 és 100 cm közötti magasságban van felszerelve.
	A leeresztőcső vége vízbe merül.
	A fali szifonnak nincs szellőzése.
<b>A mosógép nem üríti le a vizet, vagy nem centrifugál.</b>	Ha ezen vizsgálatok után a probléma nem oldódik meg, zárja el a vízcsapot, kapcsolja ki a mosógépet, és hívja ki a szervizszolgálatot. Ha a lakás egy épület legfelsőbb emeleteinek egyikén található, lehetséges, hogy a csatornaszellőző eltömődése (szivornyahatás) lépett fel, ezért a mosógép folytonosan szívja, és leereszti a vizet. E kellemetlenség elkerülésére a kereskedelmi forgalomban rendelkezésre állnak csatornaszellőző-szelepek.
	A program nem ereszti le a vizet: néhány programnál a vizet manuálisan kell leereszteni.
	A leeresztőcső meg van törve.
<b>A mosógép nagyon rázkódik a centrifugálás alatt.</b>	A lefolyó el van dugulva.
	Az üzembe helyezéskor a forgódob rögzítése nem lett eltávolítva.
	A készülék nincs vízszintben.
<b>A mosógépből elfolyik a víz.</b>	A mosógép bútorok és falak közé van szorítva.
	A vízbevezető cső nincs jól felcsavarva.
	A mosószer-adagoló fiók eltömődött.
<b>Az „Opciók” és a START/PAUSE lámpa villog, a kijelzőn pedig egy hibakód látható (pl.: F-01, F-...).</b>	A leeresztőcső nincs szorosan rögzítve.
	Kapcsolja ki a készüléket, és húzza ki a dugót a konnektorból, várjon kb. 1 percet, majd kapcsolja be újra. Ha a hiba továbbra is fennáll, forduljon a szervizhez.
<b>Túl sok hab képződik.</b>	A mosószer nem mosógépekhez való („gépi”, „kézi vagy gépi mosáshoz” vagy hasonló jelzésnek kell lennie rajta).
	Túl sok mosószert használt.



**A Biztonsági útmutatót, a termékspecifikációt és az energiafogyasztási adatokat letöltheti:**

- a <http://docs.indesit.eu> honlapról
- a QR-kód segítségével
- Vagy **vegye fel a kapcsolatot a vevőszolgálat**tal (a telefonszámot lásd a garanciafüzetben). Amikor a vevőszolgálatot hívja, kérjük, hogy készítse elő a termék azonosító lemezén látható adatokat.

A javítási és karbantartási információkat a felhasználók a következő oldalon találják: [www.indesit.com](http://www.indesit.com)

